

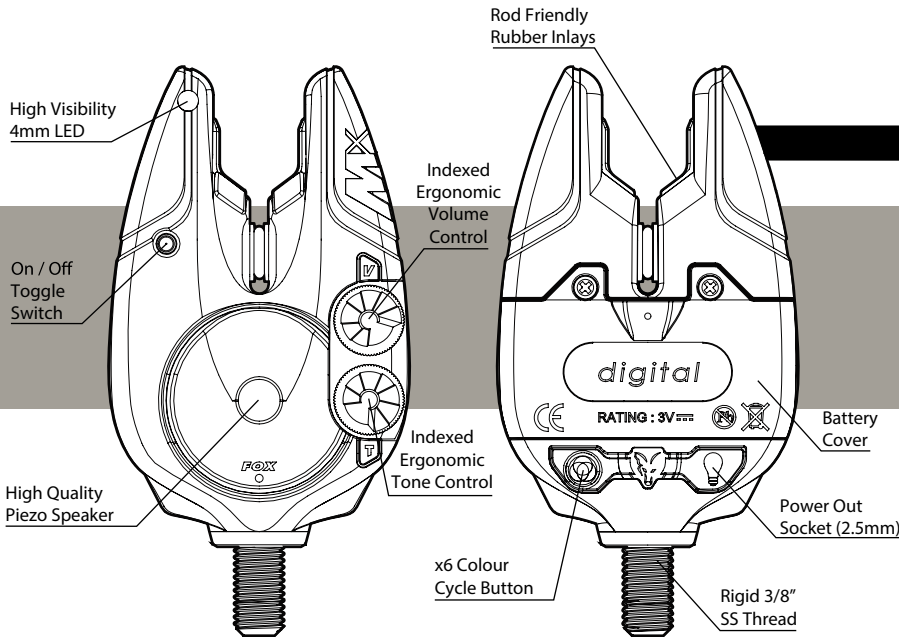

MICRON USER GUIDE



FEATURES

- Weatherproof Sealed Case
- Dual Step Sensitivity
- Digital Circuitry
- D-Tec™ Sensing System (DTSS)
- Low Battery Drain
- CNC Machined Rollerwheel - Tru-Run™
- Multicolour (x6) LED

FITTING THE BATTERIES

1. Turn off unit prior to fitting or replacing batteries

2. Using a cross head screwdriver unscrew the two battery cover screws.

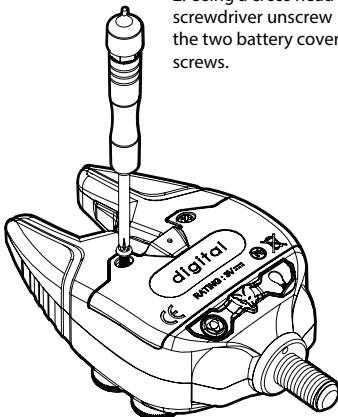

3. Pull the tab upwards from the top of the battery cover.

4. Take care removing the batteries. Insert new batteries and ensure correct polarity.

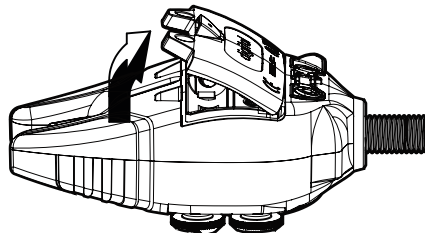

5. For best weatherproofing, ensure battery cover has a good seal by firmly pushing lip into the bottom edge of the case and pivoting it into position.

6. Re-fit cover and screws.

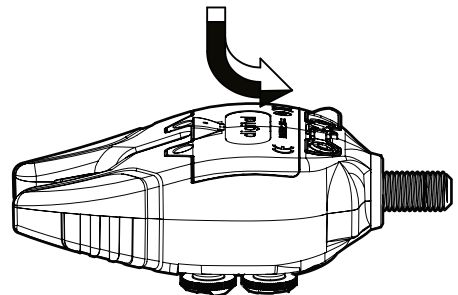

DO NOT over tighten the battery compartment screws, excessive force will damage the screw threads.

SWITCHING ON/ OFF

- Push down the power switch and release to activate the unit.
- Push up and release the power switch in the top position to deactivate the unit.

Please note:

The unit does not beep when switched on or off.

Please ensure the unit is switched off before attempting to fit the MX hardcase. Do not use excessive force when fitting the hardcase as this may result in damage to the alarm.

POWER OFF

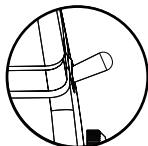

POWER ON

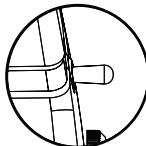

Stage 1
Sensitivity

POWER ON

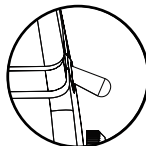

Stage 2
Sensitivity

SOCKETS



Power Out Socket

Allows Fox Illuminated Bite Indicators to be powered directly from the Micron. The Illuminated Bite Indicator will then light up when the Micron is activated and latch for approximately 20 seconds.



Please ensure the rubber socket seals are properly in place when the sockets are not in use.

COMPATIBILITY (I-COM®)

The MX Micron contains an advanced transmitter device, capable of long distances, this is only compatible with the Fox MX receiver. Up to four MX Micron's can be used at one time with the MX Receiver.

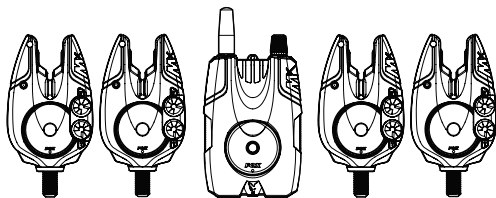

WORKS EXCLUSIVELY WITH THE MX RECEIVER

NOT COMPATIBLE WITH EXISTING FOX RECEIVERS OR EXTENSION BOXES

⚠️ WARNINGS

- **DO NOT** trigger LED or speaker in close proximity to human or animal eyes and ears.
- Store this equipment out of reach of children and infants.
- Avoid dropping or subjecting the Micron to severe impacts.

DRYING OUT AFTER USE IN HEAVY RAIN

These Microns have been designed to be weatherproof. However, after use in heavy rain, it is important to allow the unit to dry out properly by bringing the unit indoors and removing the hard case cover.



NEVER place batteries in a hot environment (e.g. on a radiator).

BATTERY REQUIREMENTS

The Microns require 2 x LR03 AAA 1.5V Alkaline batteries. The use of good quality batteries is essential for maximum battery life. To reduce the risk of battery leakage:



- **DO NOT** mix old and new batteries
- **DO NOT** mix different battery types
- The use of rechargeable batteries is **NOT** recommended

If the volume or LED performance noticeably decreases change the batteries.

Please ensure the batteries are removed from the Micron during long periods without use.

CONTROLS

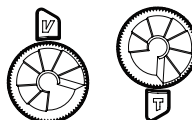

Volume & Tone Control

Turn the respective knob clockwise to increase setting, anti-clockwise to lower setting. There are eight different volume and tone settings available.

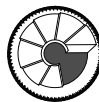

Minimum setting



Maximum setting

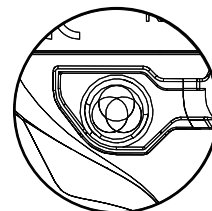

Multi-colour LED control
Simply push the rubber button to cycle through the LED colours on the MX heads.

There is a choice of six colours:
(Red, Green, Blue, Orange, Purple and White)

LOW BATTERY WARNING

When the MX Micron batteries are low the multi-colour LEDs will automatically change to the colour cyan (green-blue). They will remain this colour until new batteries are inserted into the alarm. Once new batteries have been placed into the MX Micron the LED colour will automatically revert back to your last chosen colour. No audible low battery warning is given by the MX Micron.

WARRANTY & PRODUCT REGISTRATION

FOX, I-Com and Micron are Registered Trade Marks.

We reserve the right to alter or modify the contents of this manual.

Hereby, Fox International Group Ltd declares that the radio equipment type Micron MX CEI198 is in compliance with the UK Radio Equipment Regulations 2017.

The full text of the EU declaration of conformity is available at the following internet address:

www.foxint.com/home/support/declarations-of-conformity/

Patents: EP1668983

Designed and Developed in the UK.



ERP (effective radiated power) = -8 dBm max
Operating frequency = 433.92MHz
Ingress Protection Rating: IPX4



MX

UŽIVATELSKÁ PŘÍRUČKA

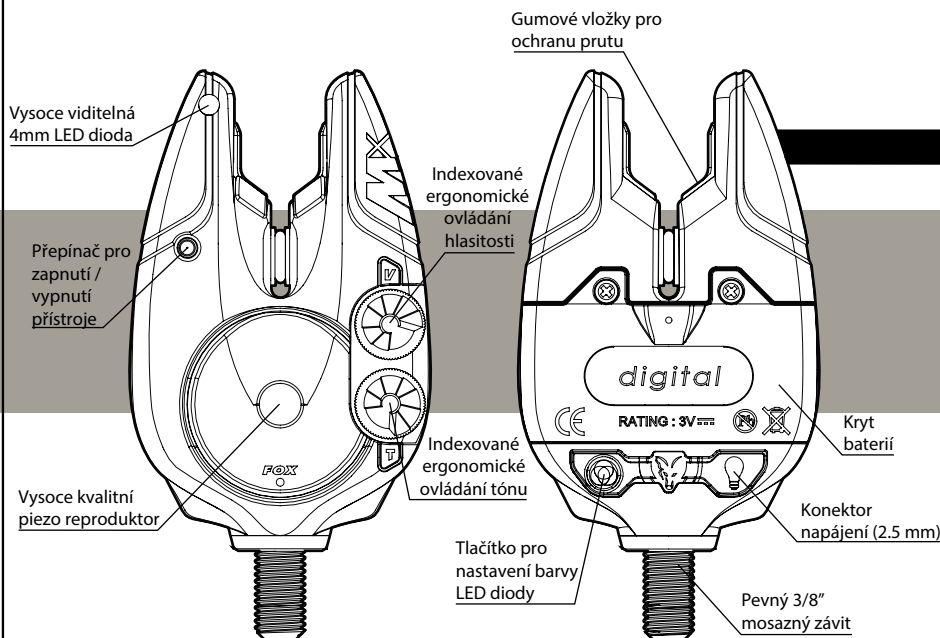

FUNKCE

- Voděodolné přepravní pouzdro
- Dvou kroková citlivost
- Digitální obvody
- D-Tec™ System snímání (DTSS)
- Malá spotřeba baterie
- Vícebarevná (6x) LED dioda

VLOŽENÍ BATERIÍ

1. Při vkládání nových baterií mějte přístroj vypnutý.

2. Pomocí křížového šroubováku odšroubujte dva šrouby krytu baterií.

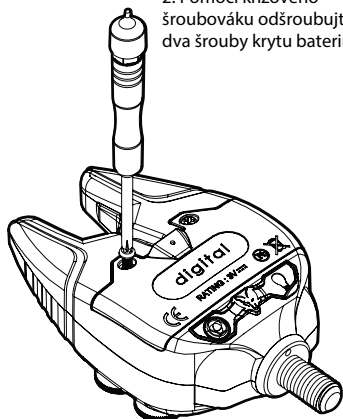

3. Táhněte vrchní část krytu baterií směrem nahoru.

4. Opatrně vyjměte baterie. Vložte nové baterie a ujistěte se, že jsou umístěny správnou polaritou.

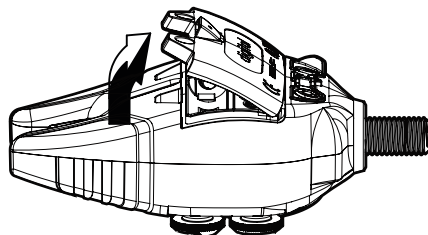

5. Pro nejlepší odolnost proti povětrnostním vlivům, se ujistěte, že kryt baterií je dobře utěsněn a pevně tlačí svou spodní část do horního okraje pouzdra.

6. Znovu upevněte kryt pomocí šroubků.

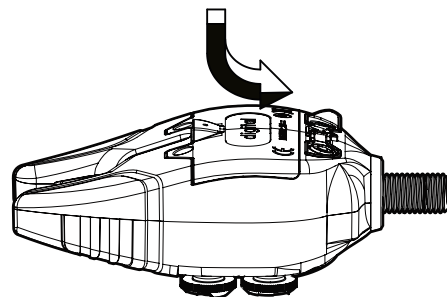

NIKDY neutahujte šrouby nadměrnou silou. Může to vést k poškození závitu šroubu.

ZAPNUTÍ / VYPNUTÍ

- Přepněte přepínač směrem dolů a tím aktivujeme jednotku.
- Přepněte přepínač směrem nahoru a tím deaktivujeme jednotku.

Upozornění: Hlásič při zapnutí či vypnutí nepipne.

Ujistěte se, že je zařízení vypnuto předtím, než vložíte signalizátor do pouzdra. Nepoužívejte nadměrnou sílu při ukládání pouzdra na signalizátor, protože může dojít k poškození.

VYPNUTÍ

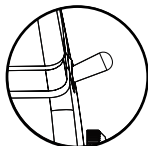

ZAPNUTÍ

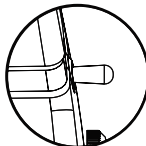

Citlivost 1

ZAPNUTÍ

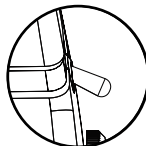

Citlivost 2

ZDÍŘKY



Výstupní napájecí zdířka

Umožňuje přímé napájení indikátorů Fox Illuminated Bite Indicators přímo z hlásiče Micron. Umožňuje použití Fox svítících swingerů, které jsou napájeny přímo z hlásiče.



Swingery se rozsvítí při zapnutí hlásiče a svítí přibližně 20 sekund. Ujistěte se, že gumové krytky zdířek jsou na svém místě, když zdířky nevyužíváme.

KOMPATIBILITA (I-COM®)

Kompatibilita (I-Com®) MX jsou vybaveny vynikajícím vysílačem, použitelným i na velké vzdálenosti. Je kompatibilní jen s MX příposlechem. Až 4 MX hlásiče mohou být použity v jeden moment s jedním MX příposlechem.

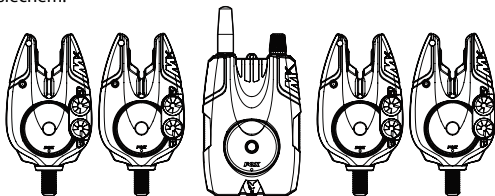

PRACUJE EXKLUZIVNĚ S PŘÍPOSLICHEM MX. NENÍ KOMPATIBILNÍ S JIŽ EXISTUJÍCÍMI PŘÍPOSLICHI FOX.

VAROVÁNÍ

- **NEZAPÍNEJTE** LED diody či reproduktor v blízkosti lidí či zvířat a jejich očí a uší.
- Ukládejte mimo dosah dětí a zvířat.
- Zabraňte pádům a tvrdým nárazům do Micron přístroje.
- Používejte jen doporučené baterie a doplňky.

VYSUŠENÍ PO POUŽITÍ V SILNÉM DEŠTI

Tyto signalizátory byly navrženy tak, aby byly voděodolné. Nicméně, po použití v silném dešti, je důležité nechat signalizátor řádně vyschnout tím, že přístroj umístíte do pokojové teploty a odstraníte kryt transportní kryt.



NIKDY neumísťujte baterie do horkého prostředí (například na radiátor).

POŽADOVANÉ BATERIE

Signalizátor vyžaduje použití 2ks alkalických baterií 2 x LR03 AAA 1.5 V. Použití velmi kvalitních baterií je základ pro to, aby vydržely co nejdéle.

Pro snížení rizika vytečení baterií:



- **NEMIXUJME** nové baterie se starými
- **NEMIXUJME** různé druhy baterií
- Používání dobíjecích baterií se **NEDOPORUČUJE**.

Pokud se sníží hlasitost nebo výkon LED diod vyměňte baterie.

Prosím vyjměte baterie z přístroje, pokud jej nepoužíváte delší dobu.

OVLADAČE

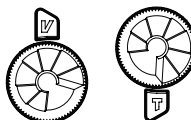

Ovladač tónu a hlasitosti

Pro zvýšení hlasitosti otáčejte příslušným kolečkem ve směru hodinových ručiček, opačným směrem pro snížení hlasitosti. K dispozici je osm poloh hlasitosti.

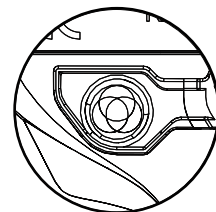

Ovladač pro nastavení barvy LED diod

Jednoduše stlačte gumové tlačítko pro nastavení barvy LED diody na signalizátorech. Na výběr je ze čtyř barev: (Červená, zelená, modrá a oranžová)



Minimální nastavení



Maximální nastavení

UPOZORNĚNÍ NA SLABÉ BATERIE

Když jsou baterie v signalizátoru MX Micron slabé, potom se automaticky změni barva LED diod na azurovou barvu (zeleno – modrá). Tato barva zůstane do té doby, dokud nevyměníme baterie. Po vložení nových baterií se LED diody automaticky vrátí zpět na poslední zvolenou barvu. Zvukové upozornění na vybité baterie není u signalizátorů MX Micron dostupné.

ZÁRUKA & REGISTRACE PRODUKTU

FOX, I-Com and Micron jsou registrované obchodní značky. Vyhrazujeme si právo kdykoliv změnit obsah tohoto manuálu.

Společnost Fox International Group Ltd tímto prohlašuje, že rádiové zařízení typu Micron MX CEI189 je ve shodě se směrnicí 2014/53/EU. Úplné znění EU prohlášení o shodě je k dispozici na následující internetové adrese:

www.foxint.com/cz/podpora/support/zakonné-dokumenty/

Patenty: EP1668983

Navrženo a vyvíjeno ve Velké Británii.



ERP (efektivní rádiová síla) = -8dBm max
Provozní frekvence 433.92MHz
Hodnocení IP: IPX4





MICRON GEBRUIKSAANWIJZING

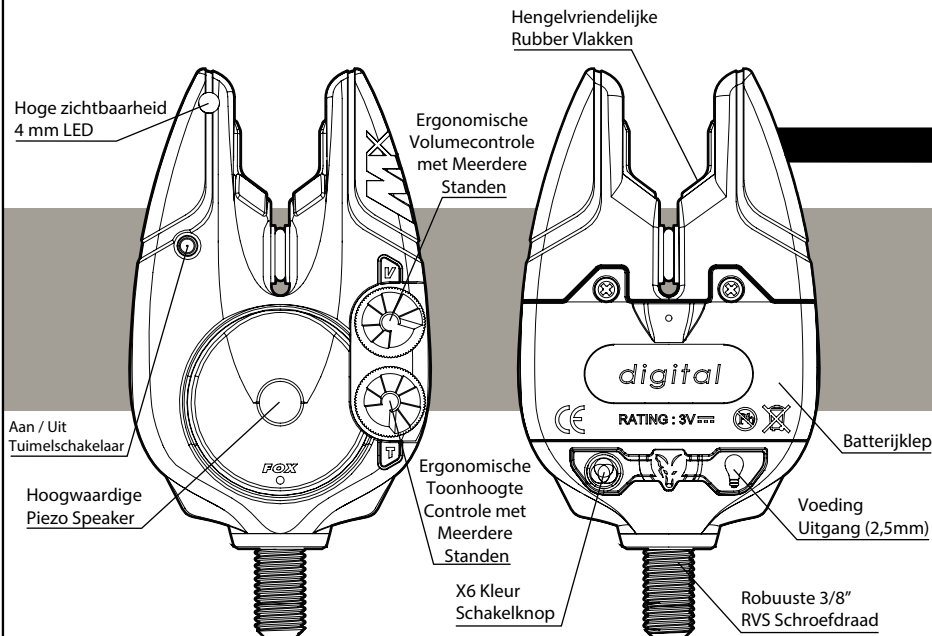

KENMERKEN

- Waterdichte Gesalde Behuizing
- 'Dual Step' gevoeligheid
- Digitale Circuits
- D-Tec™ Sensing System (DTSS)
- Laag Batterijverbruik
- CNC Gefreesd Rolwiel - Tru-Run™
- Meerkleurige (x6) LED

PLAATSEN VAN DE BATTERIJEN

1. Schakel het apparaat uit voor het plaatsen of vervangen van batterijen.

2. Gebruik een kruiskopschroevendraaier en draai de twee schroeven van de batterijklep los.

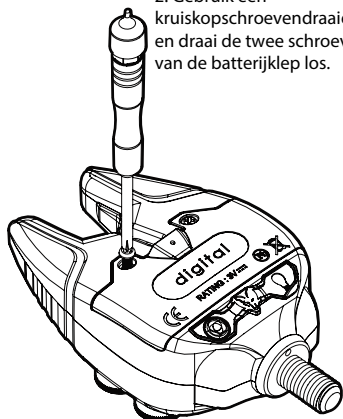

3. Trek de batterijklep aan de uitsparing omhoog.

4. Verwijder de batterijen voorzichtig. Plaats de nieuwe batterijen en let op de juiste polariteit.

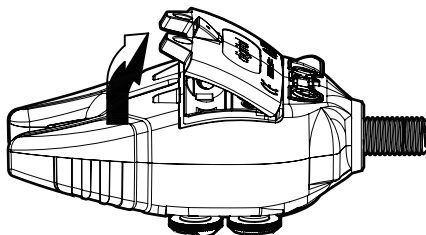

5. Voor optimale bescherming tegen het weer, zorg dat de batterijklep aan de onderkant stevig tegen de behuizing wordt geduwd.

6. Zet de cover vast met de schroeven.

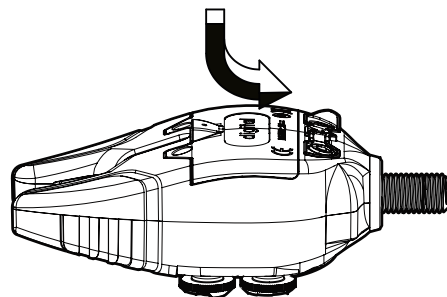

Draai de schroeven **NIET** te vast, teveel kracht zal de schroefdraad beschadigen.

AAN/UIT SCHAKELEN

- Duw de schakelaar naar beneden en laat los om de unit te activeren.
- Duw de schakelaar naar boven in de hoogste stand om de unit uit te schakelen.

Let op: De unit piept niet bij het in- of uitschakelen.

Zorg dat de unit is uitgeschakeld voor je de MX hardcase plaatst. Gebruik niet teveel kracht bij het plaatsen van de hardcase omdat dit tot beschadiging van de beetmelder kan leiden.

UITSCHAKELEN

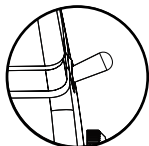

INSCHAKELEN

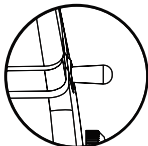

Stand 1
Gevoeligheid

INSCHAKELEN

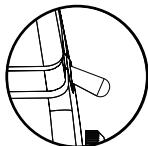

Stand 2
Gevoeligheid

SOCKETS

Voeding Uitgang

Hiermee kunnen Fox Illuminated Bite Indicators rechtstreeks door de Micron worden gevoed. De Illuminated Bite Indicator zal oplichten wanneer de Micron wordt geactiveerd en voor ongeveer 20 seconden nabranden.



Zorg dat de rubber uitgang plugjes goed op hun plek zitten wanneer de uitgangen niet worden gebruikt.

COMPATIBILITEIT (I-COM®)

De MX Micron bevat een geavanceerde zendcomponent, die een groot bereik heeft, en alleen kan worden gebruikt met de Fox MX Receiver. Tot vier MX Microns kan tegelijk worden gebruikt met de MX Receiver.

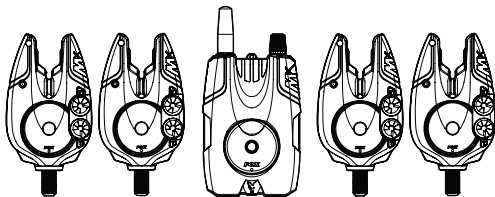

EXCLUSIEF TE GEBRUIKEN MET DE MX RECEIVER

NIET TE GEBRUIKEN IN COMBINATIE MET BESTAANDE FOX RECEIVERS OF EXTENSION



WAARSCHUWINGEN

- **LAAT DE LED** of speaker niet afgaan dichtbij menselijke of dierlijke ogen en oren.
- Berg deze materialen op buiten bereik van kinderen en baby's.
- Voorkomen dat de Micron valt, of ergens hard tegenaan stoot.

DROGEN NA GEBRUIK IN ZWARE REGENVAL

Deze Microns zijn waterdicht ontworpen. Echter na gebruik in zware regenval is het belangrijk de beetmelder goed binnenshuis te laten drogen en de hardcase cover te verwijderen.



Plaats batterijen **NOOIT** in een hete omgeving (zoals bijvoorbeeld op een radiator).

BATTERIJ EISEN

De Microns hebben 2 x LR03 AAA 1,5V Alkaline batterijen nodig. Het gebruik van kwalitatief goede batterijen is essentieel voor maximale levensduur van de batterijen. Om batterij lekkage te voorkomen:



- Gebruik **GEEN** oude en nieuwe batterijen naast elkaar.
- Gebruik **GEEN** verschillende typen batterijen.
- Het gebruik van oplaadbare batterijen wordt **NIET** aangeraden.

Als de prestaties van LED of speaker merkbaar afneemt, vervang dan de batterijen.

Vervijder de batterijen als de Micron langere tijd niet wordt gebruikt.

BEDIENING

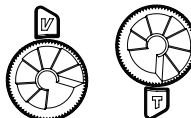

Volume & Toonhoogte Instelling

Draai de knop met de klok mee voor een hogere stand, en tegen de klok in voor een lagere.

Er zijn acht volume- en toonhoogte standen mogelijk



Minimale stand



Maximale stand

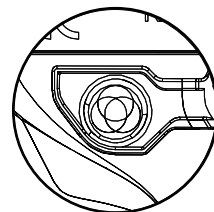

Meerkleurige LED instelling

Druk simpelweg op de rubber knop om naar de andere LED kleuren op de bovenzijde van de MX te schakelen. Er is keuze uit zes kleuren: (Rood, Groen, Blauw, Oranje, Paars en Wit)

LEGE BATTERIJ WAARSCHUWING

Wanneer de batterijen van de MX Micron leeg raken zullen de meerkleurige LED's automatisch de kleur cyaan (groen-blauw) aannemen. Ze zullen deze kleur behouden tot nieuwe batterijen in de beetmelder zijn geplaatst. Zijn deze vervangen dan zal de LED kleur automatisch de laatst ingestelde kleur terug aannemen. Bij de MX Micron wordt geen audio signaal gegeven bij lege batterijen.

WARRANTY & PRODUCT REGISTRATION

FOX, I-COM en Micron zijn geregistreerde handelsmerken. We behouden ons het recht voor de inhoud van deze handleiding te wijzigen.

Hierbij verklaart Fox International Group Ltd dat de radio apparatuur type Micron MX CEI189 voldoet aan richtlijn 2014/53/EU. De volledige tekst van de EU verklaring van overeenstemming is beschikbaar op het volgende internet adres: www.foxint.com/nl/ondersteuning/keurmerken/

Patenten: EP1668983

Ontworpen en Ontwikkeld in de UK.



ERP (effectief uitgestraald vermogen) = -8dBm max
Operationele frequentie: 433,92MHz
IP waarde: IPX4



MX

MODE D'EMPLOI DU MICRON

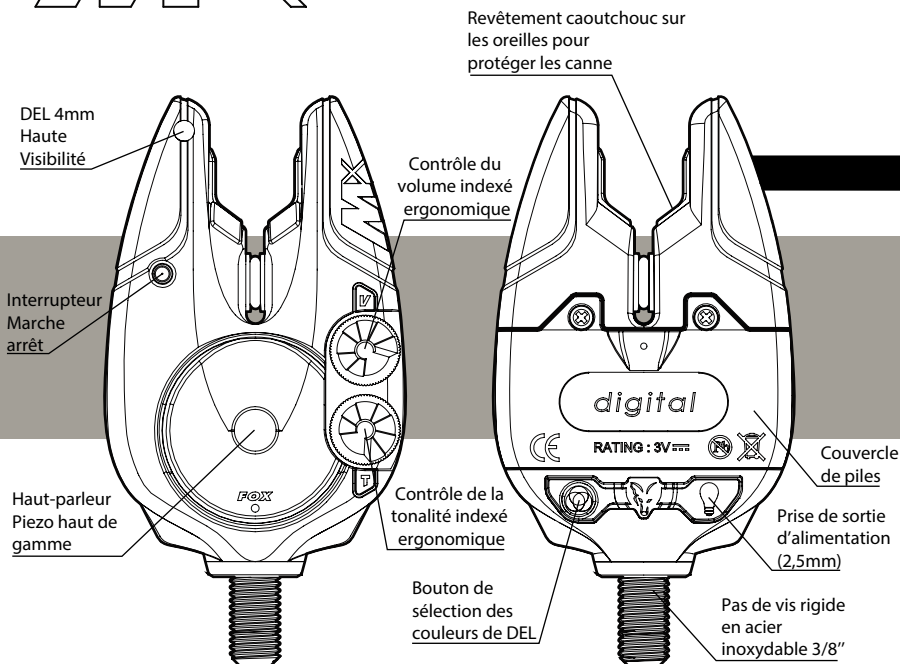

CARACTÉRISTIQUES

- Boîtier scellé Résistant à l'eau
- Sensibilité à deux niveaux
- Circuiterie digitale
- Système de détection D-Tec Sensing
- Faible consommation d'énergie
- Roue usinée CNC – fonction Tru-Run™
- LED multicolore (6 teintes)

PLACER LES PILES

1. Eteindre le micron avant de remplacer les piles.

2. Utiliser un tournevis cruciforme pour dévisser le couvercle.

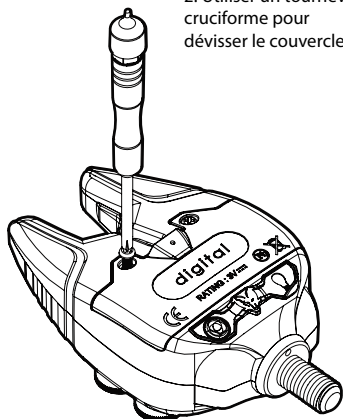

3. Tirer le rebord du couvercle vers le haut.

4. Retirer les piles avec précaution. Insérer les nouvelles piles en prenant soin de respecter la polarité.

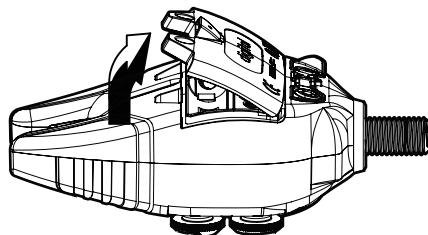

5. Pour une meilleure étanchéité, bien plaquer le couvercle dans les rebords du boîtier.

6. Fixer le couvercle en revissant les vis.

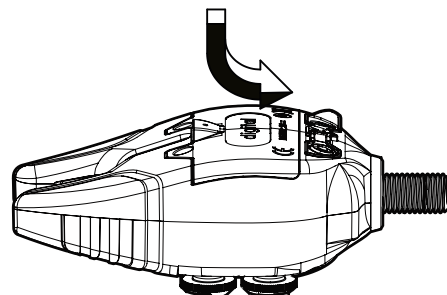

NE PAS forcer le serrage des vis, cela pourrait endommager les têtes de vis.

MISE EN ROUTE/EXTINCTION

- Pousser l'interrupteur vers le bas puis relâcher pour activer le micron
- Pousser l'interrupteur vers le haut puis relâcher pour désactiver le micron

Remarque: Le micron n'émet pas de son lorsqu'il est activé ou désactivé.

Toujours s'assurer que le micron est éteint avant de placer la coque de protection. Ne jamais forcer pour mettre la coque, ceci pourrait endommager le détecteur.

POSITION ETEINT POSITION ALLUMÉ POSITION ALLUMÉ

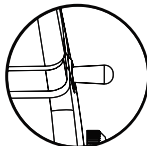
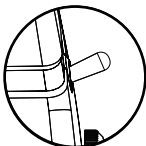

Niveau de sensibilité 1

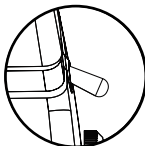

Niveau de sensibilité 2

PRISES



Prise de sortie d'alimentation
Permet de faire fonctionner les indicateurs de touches illuminés directement depuis le Micron. L'indicateur s'allumera alors lorsque le micron est mis en marche et restera allumé environ 20 secondes.



S'assurer de bien mettre les capuchons étanches sur les prises lorsque celles-ci ne sont pas utilisées.

COMPATIBILITE (I-COM®)

Le Micron MX est équipé d'un émetteur dernière génération capable d'émettre de longue distances, et uniquement compatible avec le récepteur Fox MX. Jusqu'à 4 Microns peuvent être utilisés avec le récepteur MX.

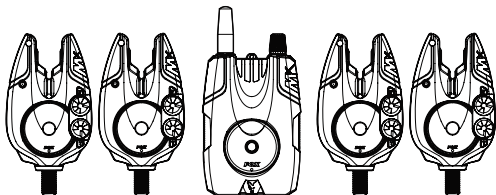

FONCTIONNE EXCLUSIVEMENT AVEC LE RÉCEPTEUR MX
NON COMPATIBLE AVEC LES RÉCEPTEURS FOX EXISTANTS OU LES BOÎTES D'EXTENSION

⚠ MISES EN GARDE

- **NE PAS ENLENCHEUR** la diode ni le haut-parleur à proximité des yeux ou des oreilles d'une personne ni d'un animal.
- Stocker cet équipement hors de portée des enfants
- Evitez de faire subir des impacts sévères ou de faire tomber vos Microns

SÉCHAGE APRÈS UTILISATION SOUS LA PLUIE

Ces Microns ont été conçus pour être résistants aux intempéries. Toutefois, après une utilisation sous de fortes pluies, il est important de permettre au détecteur de sécher correctement en le rentrant chez soi et en.



NE JAMAIS placer les piles dans un environnement chaud (sur un radiateur par exemple).

TYPE DE BATTERIES UTILISÉ

Les Microns nécessitent deux piles alcalines 2 X LR03 AAA 1,5V. L'utilisation de piles de qualité est essentielle pour obtenir une bonne autonomie. Pour réduire tout risque de fuite:



- **NE PAS** mélanger piles neuves et anciennes
- **NE PAS** mélanger différents types de piles
- L'utilisation de piles rechargeables **est déconseillée**

Si le volume sonore ou les performances de la diode s'amenuisent, changer les piles.
Toujours s'assurer que les piles ont été ôtées pour de longues périodes de non utilisation.

RÉGLAGES



Contrôles du volume et de la tonalité

Tourner le cadran respectif dans le sens des aiguilles d'une montre pour augmenter le volume, et dans le sens contraire pour le baisser.

Il y a huit différents niveaux de volume et de tonalité



Réglage minimum



Réglage maximum

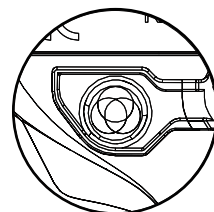

Contrôle de la diode multicolore

Enclencher le bouton caoutchouc pour faire défiler les couleurs sur le Micron. Il y a un choix de 4 couleurs, Rouge, Vert, Bleu et Orange.

ALERTE DE NIVEAU DE PILES FAIBLE

Ce que les piles du Micron M sont faibles la DEL change automatiquement de couleur pour le cyan (teinte bleu-vert). Elle gardera cette couleur jusqu'à ce les piles aient été changées. Une fois les nouvelles piles insérées dans le Micron M la diode retournera au coloris que vous aviez sélectionné. Il n'y a pas de son spécifique alertant du niveau faible de piles.

GARANTIE ET ENREGISTREMENT DU PRODUIT

Fox, I-Com et Micron sont des marques déposées.
Nous nous réservons le droit de modifier le contenu de ce livret.

• Fox International Group Ltd déclare par la présente la conformité de l'équipement radio type Micron MX référence CEI189 avec la directive européenne 2014/53/EU. Le texte intégral de la déclaration de conformité européenne est disponible à l'adresse internet suivante:
www.foxint.com/fr/services/documents-contractuels/

Brevets : EP1668983
Conçu et développé au Royaume-Uni

ERP (Puissance efficace émise) = -8 dBm max
Fréquence opérationnelle : 433.92 MHz
Indice de protection IP: IPX4





MICRON GEBRAUCHSANLEITUNG

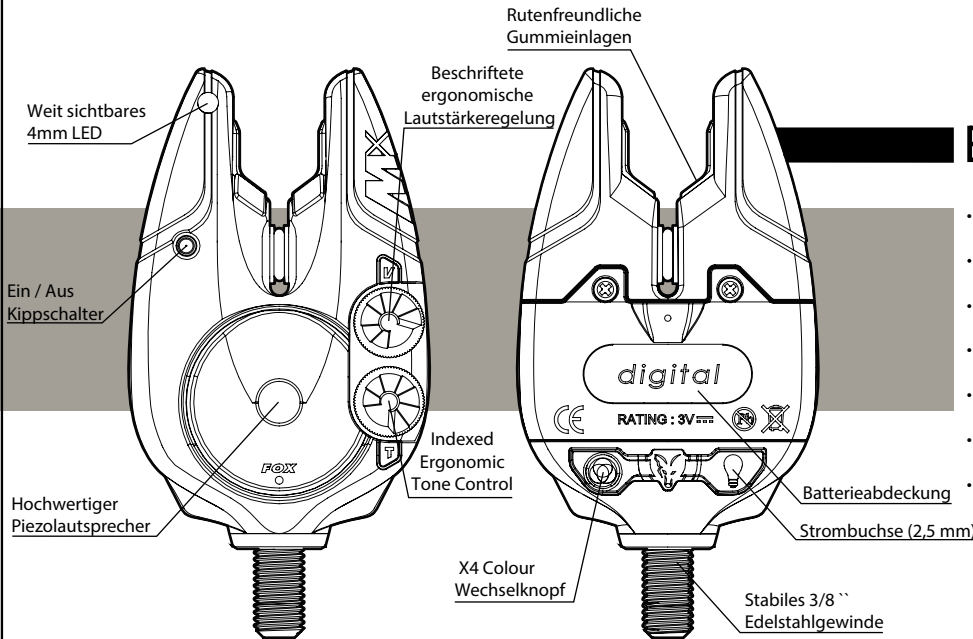

EIGENSCHAFTEN

- Witterungsbeständiges Gehäuse
- Zweistufige Sensibilitätseinstellung
- Digitaler Schaltkreis
- D-Tec™ Sensing System (DTSS)
- Niedriger Batterieverbrauch
- CNC-bearbeitetes Tru-Run™ Rollrad
- Multicolour (x6) LED

EINSETZEN DER BATTERIEN

1. Vor dem Einlegen oder Auswechseln der Batterien zuerst das Gerät ausschalten.

2. Mit einem Kreuzschlitzschraubenzieher die beiden Schrauben der Batterieabdeckung lösen.

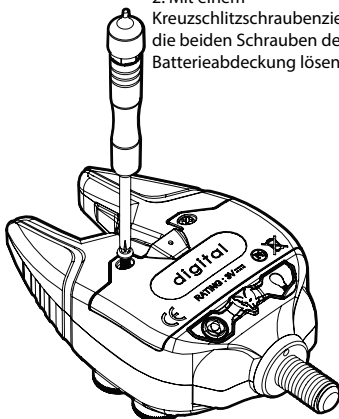

3. Den Deckel des Batteriefaches nach oben schieben und damit vom Gerät abnehmen.

4. Vorsichtig die Batterien herausnehmen. Setzen Sie neue Batterien unter Beachtung der Polarität ein.

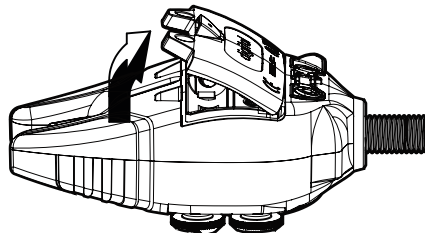

5. Für den bestmöglichen Feuchtigkeitsschutz muss ein gutes Abdichten gewährleistet sein, dies geschieht durch Einsetzen der Deckkassette in das untere Eck des Batteriefaches mit kräftigem Druck.

6. Den Deckel und die Schrauben wieder montieren

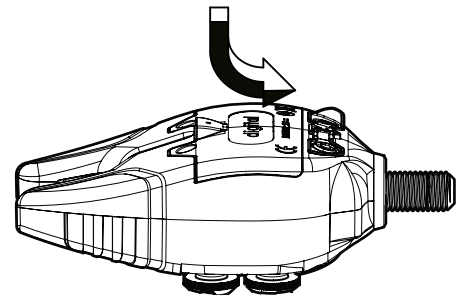

Die Schrauben des Batteriefaches **NICHT** zu kräftig anziehen, zu starke Krafteinwirkung beschädigt die Gewinde.

EIN- UND AUSSCHALTEN

- Den Netzschalter drücken und loslassen, um das Gerät zu aktivieren.
- Drücken Sie den Netzschalter in die obere Position und lassen Sie ihn los, um das Gerät zu deaktivieren.

Bitte beachten Sie:

Das Gerät piept nicht, wenn es ein- oder ausgeschaltet wird.

Stellen Sie sicher, dass das Gerät ausgeschaltet ist, bevor Sie versuchen, das MX Hardcase aufzusetzen. Wenden Sie beim Anbringen des Hardcases keine übermäßige Kraft an, dies könnte den Alarm beschädigen.

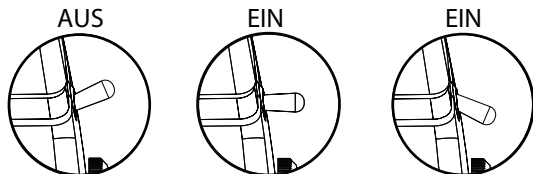

Sensitivitätsstufe 1

Sensitivitätsstufe 2

AUSGANGSBUCHSEN



Power Out-Buchse

Ermöglicht die direkte Stromversorgung der Fox Illuminated Bissanzeiger über den Micron. Der Illuminated Bissanzeiger leuchtet dann auf, wenn der Micron aktiviert wird und leuchtet dann etwa 20 Sekunden lang.



Bitte stellen Sie sicher, dass die Gummidichtungen dicht sitzen, wenn die Buchsen nicht verwendet werden.

KOMPATIBILITÄT (I-COM®)

Der MX Micron enthält eine fortschrittliche Sendeeinheit, die auf große Entfernungen funktioniert, diese nur mit dem Fox MX-Receiver kompatibel. Bis zu vier MX Microns können gleichzeitig mit dem MX-Receiver verwendet werden.

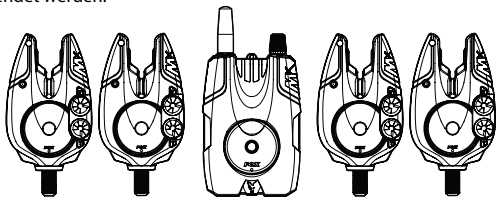

FUNKTIONIERT NUR MIT DEM MX RECEIVER

NICHT KOMPATIBEL MIT SONSTIGEN FOX EMPFÄNGERN ODER SOUNDERBOXEN



WARNUNG

- **AKTIVIEREN SIE** die LEDs oder den Lautsprecher nie in unmittelbarer Nähe von menschlichen oder tierischen Augen und Ohren.
- Lagern Sie dieses Gerät außerhalb der Reichweite von Kindern und Kleinkindern.
- Vermeiden Sie das Fallenlassen des Microns oder zu starke Stöße.

TROCKNEN NACH VERWENDUNG BEI STARKEM REGEN

Dieser Micron wurde wetterfest entwickelt. Aber bei starkem Regen ist es trotzdem wichtig, ein gründliches Trocknen der Anlage zu ermöglichen, indem man sie mit ins Haus nimmt und die Schutzkappe abnimmt.



NIEMALS Batterien in eine heiße Umgebung bringen (z.B. auf einem Heizstrahler)

ERFORDERLICHE BATTERIEN

Der Micron benötigt 2 x LR03 AAA 1.5V Alkaline Batterien. Für eine maximale Laufdauer sind Batterien hoher Qualität erforderlich.

Um das Risiko auslaufender Batterien zu senken gilt:



- Mischen Sie **KEINE** alten und neuen Batterien
- Verwenden Sie **KEINE** verschiedene Batterietypen
- Die Verwendung von wiederaufladbaren Akkus wird **NICHT** empfohlen

Wenn die Lautstärke oder die LED-Funktion spürbar abnimmt, bitte die Batterien wechseln.

Wenn der Micron längere Zeit nicht benutzt wird, stellen Sie bitte sicher, dass die Batterien entfernt sind.

EINSTELLUNGEN

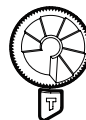

Lautstärken- und Tonhöhenregelung

Drehen Sie den Drehknopf im Uhrzeigersinn, um die Einstellung zu erhöhen, gegen den Uhrzeigersinn zum Senken. Es stehen acht verschiedene Lautstärke- und Tonhöhenereinstellungen zur Verfügung.

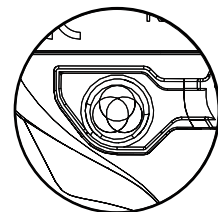

Multi-Colour LED-Steuerung

Drücken Sie einfach den Gummiknopf, um die LED-Farben der M-Köpfe zu durchlaufen. Es stehen sechs Farben zur Auswahl: (Rot, Grün, Blau, Orange, Lila und Weiß)



Minimale Einstellung



Maximale Einstellung

WARNUNG BEI NIEDRIGEM BATTERIESTAND

Wenn die MX Micron Batterien schwach sind, wechseln die Multicolour LEDs automatisch in die Farbe Cyan (grün-blau). Sie bleiben in dieser Farbe, bis neue Batterien in den Alarm eingesetzt werden. Sobald neue Batterien in den MX Micron eingelegt wurden, kehrt die LED-Farbe automatisch wieder in die zuletzt gewählte Farbe zurück. Der MX Micron gibt keine akustische Batterie-Warnung ab.

GARANTIE & PRODUKTREGISTRIERUNG

Fox, I-Com und Micron sind eingetragene Warenzeichen. Wir behalten uns das Recht vor, den Inhalt dieser Gebrauchsanleitung abzuändern.

Hiermit erklärt Fox International Group Ltd, dass die Funkeinheit Micron MX CEI189 der Richtlinie 2014/53 / EU entspricht.

Der vollständige Text der EU-Konformitätserklärung ist unter folgender Internetadresse verfügbar:

www.foxint.com/de/unterstuetzen/declarations-of-conformity/

Patent: EP1668983

Entworfen und entwickelt in Großbritannien



ERP (effektive Strahlung) = -8 dBm max
Funkfrequenz: 433,92 MHz
IP-Bewertung: IPX4



MX

MICRON HASZNÁLATI ÚTMUTATÓ

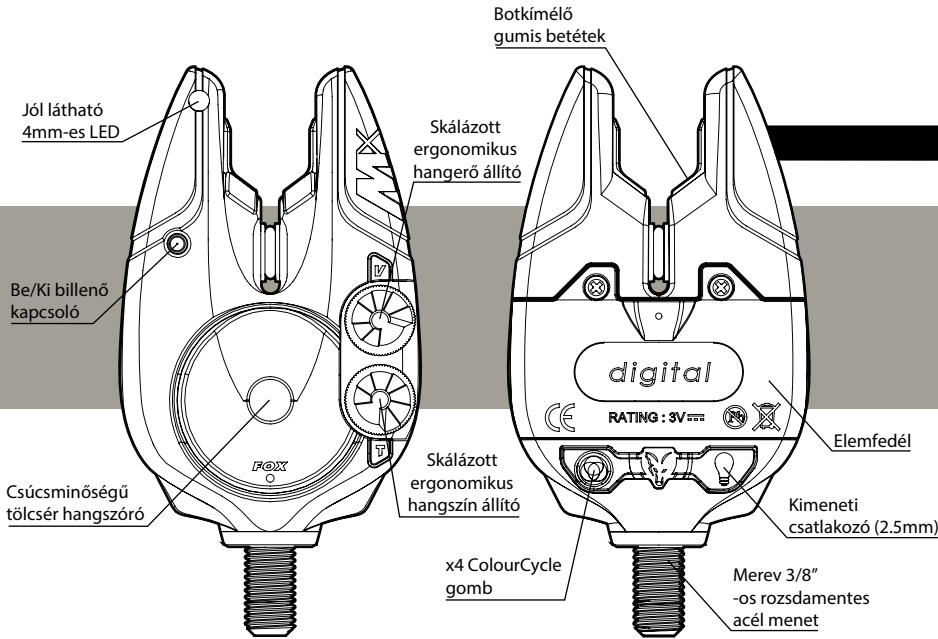

JELLEMZŐK

- Vízmentesen zárt ház
- Digitális áramkör
- Kétlépcsős érzékelés
- D-Tec™ érzékelő rendszer (DTSS)
- Alacsony áramfelvétel
- CNC forgácsolt Tru-Run™ görgő kerék
- Többszínű (x6) LED

ELEMEK BEHELYEZÉSE

1. Az elemek behelyezéséhez vagy cseréjéhez elsőként kapcsoljuk ki az eszközt.

2. Egy csillagfejű csavarhúzó segítségével távolítsuk el a két csavart, melyek az elemfedelet rögzítik.

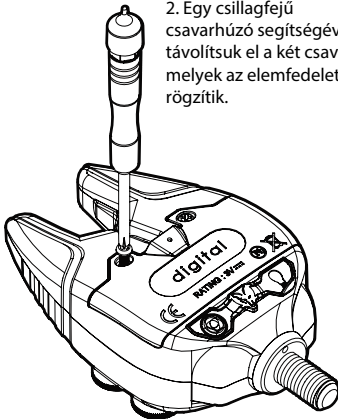

3. Emelje felfelé a fedelet.

4. Óvatosan távolítsa el az elemeket, majd helyezze be az újakat, ügyelve a polarításra.

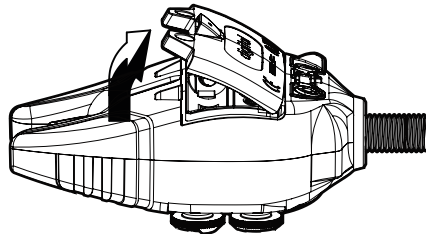

5. A vízállóság érdekében ellenőrizze le a tömítést a fedélen, óvatosan nyomja a helyére, ha szükséges.

6. Helyezze vissza a fedelet és a csavarokat

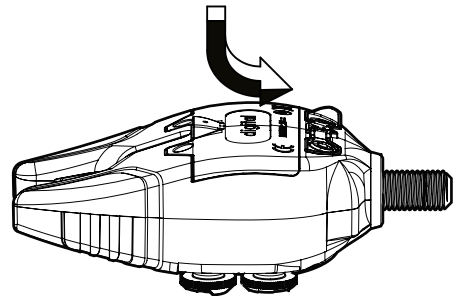

NE húzza túl a csavarokat, túl nagy erő hatására a menet megszakadhat.

BE/KI KAPCSOLÁS

- Nyomja le a kapcsolót és engedje el az eszköz bekapcsolásához.
- Nyomja fel a kapcsolót, majd engedje el és az eszköz kikapcsol.

Megjegyzés: Az eszköz nem csipog be és kikapcsoláskor.

Kérjük győződjön meg arról, hogy az eszközt kikapcsolta, mielőtt felteszi az MX keménytokot.

Ne használjon túl nagy erőt a tok felrakásakor, mert az a jelző sérülését okozhatja.

KIKAPCSOLÁS

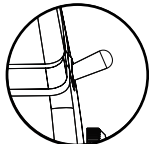

BEKAPCSOLÁS

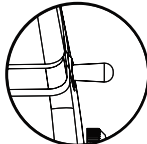

1-es Érzékenység

BEKAPCSOLÁS

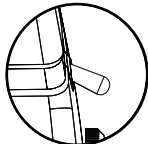

2-es Érzékenység

CSATLAKOZÓK



Kimeneti csatlakozó

Lehetővé teszi a Fox Illuminated kapásjelző áramellátását közvetlen a Micron jelzőről.

Az Illuminated kapásjelző ezután felvillan majd, amikor a Micron jelez és kb. 20 másodpercig világítani fog.



Kérjük, győződjön meg arról, hogy a gumidugó megfelelően a helyén legyen, amikor nincs használatban a csatlakozó.

KOMPATIBILITÁS (I-COM®)

Az MX Micron egy fejlett jeladóval rendelkezik, mely nagy távolságról használható, de csak a Fox MX vevőegységgel kompatibilis. Akár négy MX Micron is használható egyszerre az MX vevőegységgel.

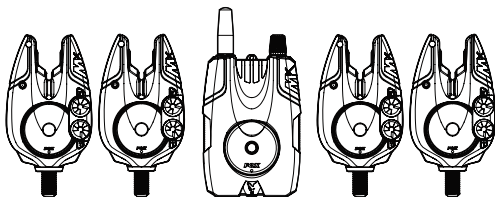

KIZÁRÓLAG AZ MX VEVŐEGYSÉGGEL HASZNÁLHATÓ, NEM MŰKÖDIK MÁSIK FOX VEVŐEGYSÉGGEL VAGY BŐVÍTŐ EGYSÉGGEL.

FIGYELMEZTETÉSEK

- **NE HASZNÁLJA A** LED-et és a hangszórót ember vagy állat fülének és szemének közelében.
- A készüléket gyermekektől és csecsemőktől elzárva tárolja
- Kerülje a Micron esését és ütődését.

NAGY ESŐZÉS UTÁNI KISZÁRÍTÁS

A Micron jelzők vízállóak. Habár nagy esőzés után fontos, hogy hagyjuk megfelelően kiszáritani bel téren és levegyük a kemény tokot.



SOHA ne helyezze az elemeket meleg felületre (pl. radiátorra).

ELEM KÖVETELMÉNY

A Micron 2 x LR03 AAA 1.5V Alkáli elemmel működtethető. A jó minőségű elemek használata alapfeltétel a maximális használhatóság érdekében. A túl gyors elemmerülést megelőzendő:



- **NE** keverjük a régi és új elemeket
- **NE** használjunk különböző típusú elemeket
- Az újratölthető elemek használata **NEM** javasolt

Amennyiben a hang vagy a LED fényerő csökken, akkor cseréljen elemet.

Kérjük, távolítsa el az elemeket, amennyiben sokáig nem használja a Micron jelzőt.

SZABÁLYZÓK



Hangerő és hangszín Szabályzó

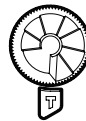

Tekerjük a hangerő szabályzót az óramutató járásával megegyező irányba a hangerő növeléséhez, ellentétesen a hangerő csökkentéséhez.

Nyolc különböző hangerő és hangszín beállítás érhető el.



Minimum beállítás

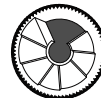

Maximum beállítás

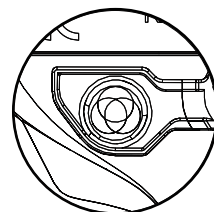

Többszínű LED beállítás

Egyszerűen nyomja meg a gumi gombot az M fejen és körbe mehet a LED színeken. Négy színből választhatunk: (Piros, Zöld, Kék és Narancs)

ALACSONY FESZÜLTSG FIGYELMEZTETÉS

Amikor az M Micron elemei merülőben vannak, akkor a többszínű LED automatikusan cyan (zöld-kék) színre vált. Addig ilyen színű lesz, amíg nem cseréljük ki az elemeket.

Az új elemek behelyezése után az M Micron LED színe automatikusan visszavált az előzőleg kiválasztott színre.

Az M Micron nem ad hangjelzést az alacsony feszültségről.

GARANCIA ÉS TERMÉKREGISZTRÁCIÓ

A FOX, I-Com és a Micron bejegyzett védjegyek. Fenntartjuk a jogot a kézikönyv módosítására.

A Fox International Group Ltd kijelenti, hogy a Micron MX CEI189 rádiós eszköz megfelel a 2014/53/EU irányelveknek.

Az EU-megfelelőségi nyilatkozat teljes szövege a következő internetes címen érhető el:

www.foxint.com/hu/tamogatás/declarations-of-conformity/

Szabadalom: EP1668983

Tervezve és Fejlesztve az Egyesült Királyságban.

ERP (effektív sugárzott teljesítmény) = -8 dBm max

Működési frekvencia: 433.92MHz

IP besorolás: IPX4



MX

GUIDA UTILIZZO MICRON

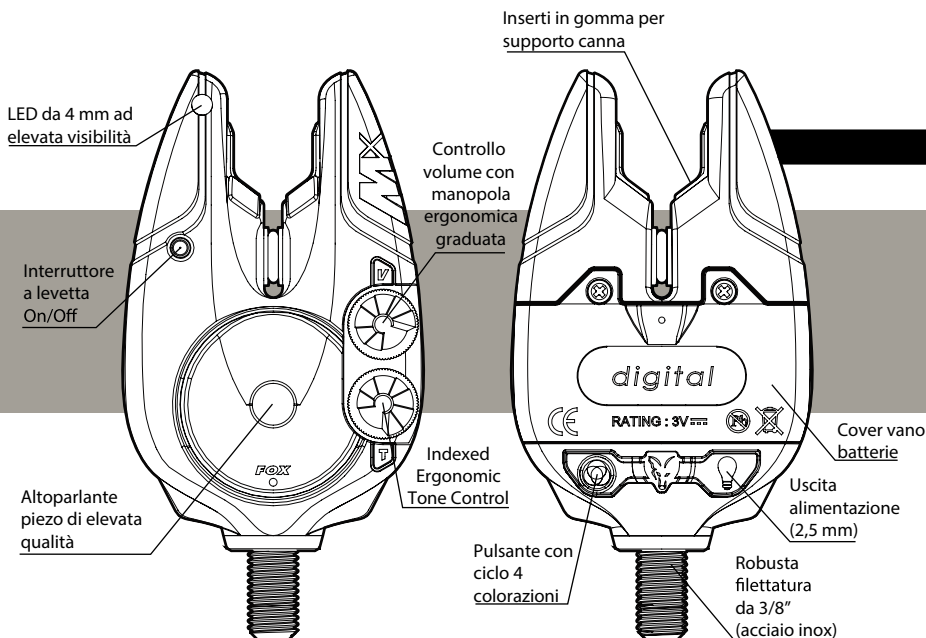

CARATTERISTICHE

- Case sigillato resistente agli agenti atmosferici
- Due livelli di sensibilità
- Circuiteria digitale
- Sistema rilevazione abboccate D-Tec™ Sensing System (DTSS)
- Basso consumo batterie
- Rotella CNC Tru-Run™ ottenuta tramite lavorazione a macchina
- LED multicolore (6 tonalità differenti)

INSTALLAZIONE BATTERIE

1. Spegnete l'unità prima di inserire/sostituire le batterie.

2. Utilizzando un cacciavite a croce, svitate le due viti del cover delle batterie

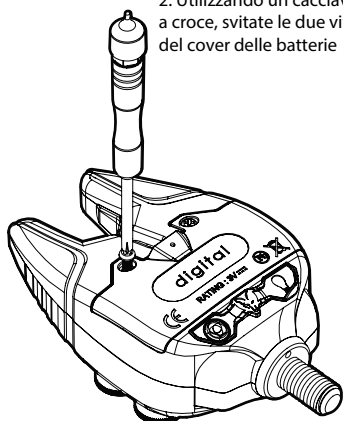

3. Sollevate la linguetta del cover delle batterie verso l'alto

4. Prestate attenzione rimuovendo le batterie. Inserite le nuove batterie assicurandovi che la polarità sia corretta.

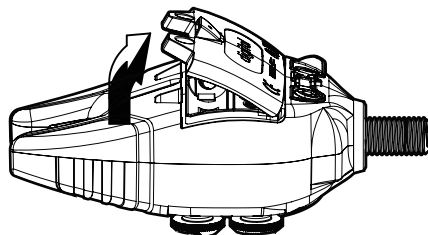

5. Per una migliore resistenza agli agenti atmosferici, assicuratevi che la guarnizione del cover sia in buone condizioni, posizionando il labbro nella parte inferiore del case.

6. Riposizionate il cover e avvitate le due viti.

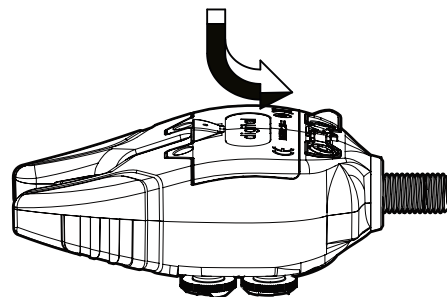

NON forzate il serraggio delle viti del comparto batterie, una forza eccessiva potrebbe danneggiare le filettature.

ACCENSIONE/SPEGNIMENTO

- Spingete verso il basso l'interruttore a levetta e rilasciatelo per attivare l'unità.
- Spingete verso l'alto l'interruttore a levetta e rilasciatelo per disattivare l'unità.

Prego notare:

L'unità non emette alcun suono quando viene attivata/disattivata.

Assicuratevi che l'unità sia spenta prima di posizionarvi sopra il guscio rigido protettivo. Non utilizzate una forza eccessiva quando montate il guscio rigido protettivo, poiché potrebbe causare danni al segnalatore.

SPEGNIMENTO

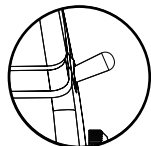

ACCENSIONE

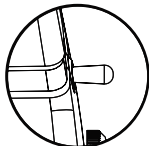

Livello 1
sensibilità

ACCENSIONE

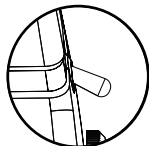

Livello 2
sensibilità

CONNETTORI



Connettore di uscita per alimentazione

Consente ai segnalatori visivi illuminati Fox di essere alimentati direttamente dal Micron. L'indicatore visivo illuminato verrà alimentato in corrispondenza dell'attivazione dell'avvisatore acustico, emettendo luce per circa 20 secondi.



Assicuratevi che i tappi in gomma dei connettori siano posizionati correttamente quando i connettori stessi non sono in uso.

COMPATIBILITA' (I-COM®)

Il Micron MX è dotato di un dispositivo di trasmissione avanzato, capace di raggiungere lunghe distanze, compatibile solo con l'unità ricevente Fox MX. Fino a 4 Micron MX possono essere utilizzati contemporaneamente con la ricevente MX.

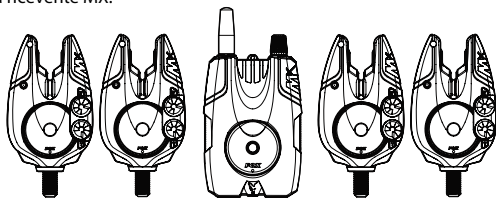

LAVORA ESCLUSIVAMENTE CON L'UNITA' RICEVENTE MX
NON COMPATIBILE CON LE UNITA' RICEVENTI FOX ATTUALI O CON SCATOLE DI

AVVERTENZE

- **NON ATTIVATE** il LED o l'altoparlante in prossimità di occhi/orecchie di persone o animali.
- Mantenete questo dispositivo fuori dalla portata di bambini.
- Evitate urti o impatti al Micron.

ASCIUGATURA DOPO UN UTILIZZO SOTTO PIOGGIA INTENSA

I Micron sono stati progettati per resistere agli agenti atmosferici. Ad ogni modo, dopo un utilizzo sotto pioggia intensa, è importante consentire all'unità di asciugarsi correttamente in un ambiente interno asciutto, dopo avere rimosso il guscio rigido protettivo.



MAI posizionare le batterie in un ambiente caldo (ad esempio su un termosifone)

REQUISITI BATTERIE

I Micron necessitano di 2 batterie alcaline LR03 AAA 1.5V. L'utilizzo di batterie di buona qualità è essenziale per massimizzare l'autonomia dell'avvisatore. Per ridurre il rischio di perdita di liquido dalle batterie:



- **NON** mescolate batterie nuove e vecchie
- **NON** mescolate batterie di tipo diverso
- L'utilizzo di batterie ricaricabili **NON** è raccomandato

Se il livello delle prestazioni del LED cala in maniera significativa, sostituite le batterie.

Assicuratevi di rimuovere le batterie dal Micron se lo stesso non viene utilizzato per lunghi periodi.

REGOLAZIONI



Regolazione Volume & Tono



Ruotate la manopola corrispondente in senso orario per aumentare il volume/ tono, in senso anti-orario per diminuirlo.

Ci sono otto diversi livelli di volume/tono disponibili.



Regolazione minima



Regolazione massima

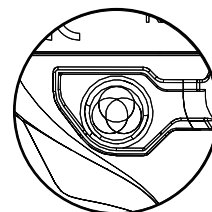

Regolazione LED multi-colore

Semplicemente spingete il pulsante in gomma per attivare il ciclo di colorazioni del LED degli avvisatori Micron MX. Esiste la possibilità di settare 6 colorazioni differenti: Rosso, Verde, Blu, Arancione, Viola e Bianco.

ALLARME BATTERIA SCARICA

Quando le batterie del Micron MX sono scariche, i LED multicolore automaticamente verranno commutati nella colorazione ciano (grigio-blu). Rimarranno di questo colore fino a quando le nuove batterie non verranno inserite. Una volta che le nuove batterie saranno montate sul Micron MX, il colore del led automaticamente tornerà alla tonalità da voi scelta. Nessuna segnalazione acustica di batteria scarica viene emessa dal Micron MX.

GARANZIA & REGISTRAZIONE PRODOTTO

FOX, I-Com e Micron sono marchi registrati.

Ci riserviamo il diritto di modificare i contenuti di questo manuale.

Con la presente, Fox International Group Ltd dichiara che il tipo di apparecchiatura radio Micron MX Receiver CEI198 è conforme alla Direttiva 2014/53 /EU. Il testo completo della dichiarazione di conformità EU è disponibile al seguente indirizzo Internet: www.foxint.com/it/supporto/documenti-regolamento/

Brevetti: EP1668983

Progettato e sviluppato in UK.

ERP (potenza irradiata effettiva) = -8 dBm max

Frequenza operativa: 433,92 MHz

Classificazione IP: IPX4



MX

MICRON INSTRUKCJA UŻYTKOWNIKA

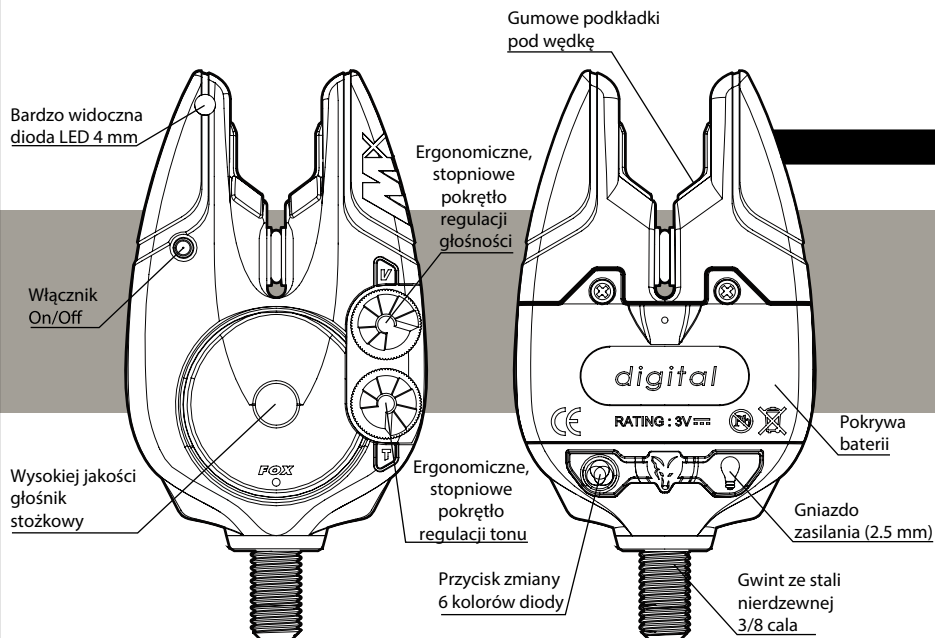

CECHY

- Szczelna obudowa
- Dwustopniowa skala czułości
- Układy cyfrowe
- D-Tec™ System czułości (DTSS)
- Niski pobór prądu
- Wycięta komputerowo rolka prowadząca - Tru-Run™
- Wielokolorowa (6 kolorów) dioda LED

WKŁADANIE BATERII

1. Przed włożeniem lub wymianą baterii należy wyłączyć urządzenie.

2. Za pomocą wkrętaka krzyżakowego odkręć dwie śrubki przytrzymujące pokrywę baterii.

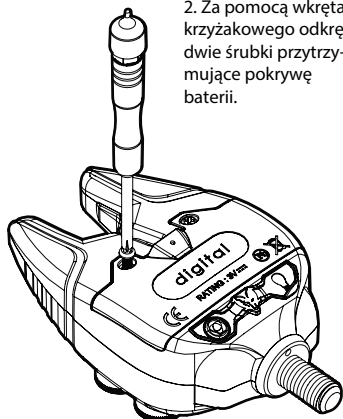

3. Aby zdjąć pokrywę baterii należy ją pociągnąć.

4. Uważaj podczas wyjmowania baterii. Włóż nowe baterie i upewnij się, czy włożyłeś je poprawnie.

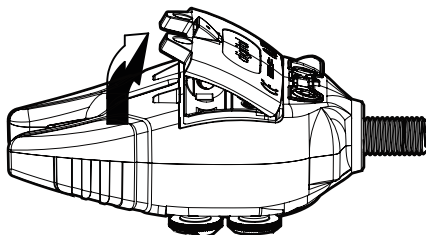

5. Aby zachować szczelność obudowy, upewnij się, czy pokrywa baterii dobrze przylega. Mocno dociśnij ją do dolnej krawędzi obudowy i odpowiednio ją dopasuj.

6. Przykręć pokrywę śrubami.

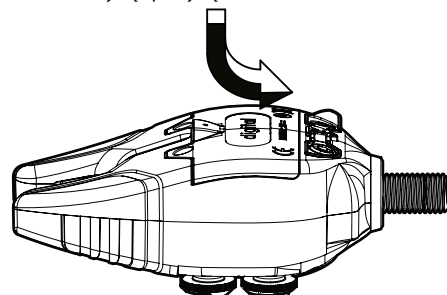

NIE dokręcaj zbyt mocno śrub do pojemnika na baterie, gdyż nadmierna siła może uszkodzić gwinty śrub.

WŁĄCZANIE/WYŁĄCZANIE

- Aby włączyć urządzenie, należy przestawić włącznik na dół.
- Aby wyłączyć urządzenie, należy przestawić włącznik do góry

Uwaga:

Sygnalizator po włączeniu lub wyłączeniu nie wydaje dźwięku.

Przed założeniem sztywnej nakładki ochronnej należy upewnić się, czy urządzenie zostało wyłączone. Nie używaj nadmiernej siły podczas zakładania nakładki, gdyż może to spowodować uszkodzenie sygnalizatora.

WYŁĄCZENIE

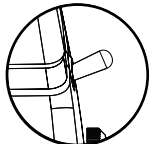

WŁĄCZENIE

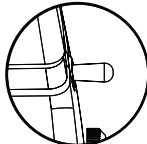

1 stopień czułości

WŁĄCZENIE

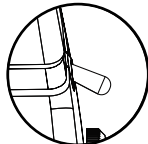

2 stopień czułości

GNIAZDA



Gniazdo zasilania

Gniazdo to umożliwia zasilanie podświetlanych sygnalizatorów mechanicznych firmy Fox wprost z sygnalizatora Micron. Po wzbudzeniu sygnalizatora Micron podświetlany sygnalizator mechaniczny zaświeci się i zgaśnie po około 20 sekundach.



Jeśli gniazdo jest nieużywane, należy sprawdzić, czy gumowa uszczelka znajduje się we właściwym miejscu gniazda.

SYNCHRONIZACJA (I-COM®)

Micron MX zawiera zaawansowany nadajnik o dalekim zasięgu, który synchronizuje się wyłącznie z centralką MX. Z centralką MX można jednocześnie zsynchronizować maksymalnie cztery sygnalizatory MX.

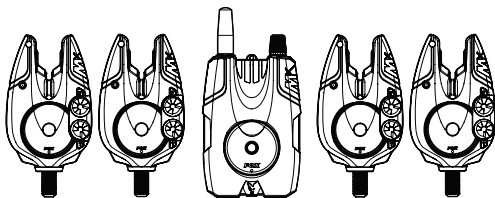

WSPÓŁPRACUJE WYŁĄCZNIE Z CENTRAŁKĄ MX

NIE SYNCHRONIZUJE SIĘ Z INNYMI CENTRAŁKAMI LUB PRZEKAŹNIKAMI FIRMY FOX

⚠️ OSTRZEŻENIA

- **NIE PRZYKŁADAJ DIODY LED** lub głośnika do oczu lub uszu ludzi lub zwierząt.
- Przechowuj to urządzenie z dala od dzieci i niemowląt.
- Unikaj upuszczania i uderzania urządzenia.

SUSZENIE PO UŻYCIU W INTENSYWNYM DESZCZU

Sygnalizator został zaprojektowany jako urządzenie odporne na działania czynników atmosferycznych. Jednakże po okresie jego użytkowania w intensywnym deszczu, ważną rzeczą jest właściwe wysuszenie urządzenia. W tym celu należy przenieść urządzenie do zadanego pomieszczenia i zdjąć nakładkę ochronną.



NIGDY nie należy umieszczać baterii w środowisku o wysokiej temperaturze (np. przy grzejnikach).

WYMAGANIA DOTYCZĄCE BATERII

Sygnalizatory Micron działają na 2 baterie alkaliczne LR03 AAA 1.5 V. Stosowanie dobrych jakościowo baterii jest istotne dla zachowania ich długiej pracy. Aby zapobiec ryzyku wycieku baterii:



- **NIE** mieszaj starych baterii z nowymi
- **NIE** mieszaj różnych typów baterii
- **NIE** jest zalecane użycie akumulatorów

W przypadku zauważalnego pogorszenia się jakości dźwięku lub pracy diody LED, należy wymienić baterie.

Podczas nieużywania urządzenia przez dłuższy okres czasu, należy wyjąć baterie z sygnalizatora Micron.

PRZEŁĄCZNIKI

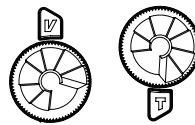

Regulacja głośności i tonu

Aby zwiększyć ustawienie, przekręć odpowiednie pokrętło w kierunku ruchu wskazówek zegara. Zmniejszenie ustawienia następuje poprzez przekręcenie pokrętła w drugą stronę. Dostępnych jest osiem różnych stopni głośności i tonu.

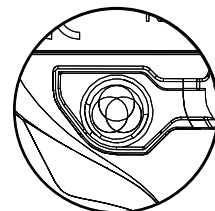

Regulacja wielokolorowej diody LED

Wciśnij gumowy przycisk, aby wybrać odpowiedni kolor diody LED.



Ustawienia minimalne

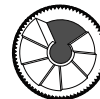

Ustawienia maksymalne

Możliwy jest wybór spośród sześciu kolorów: (czerwony, zielony, niebieski, pomarańczowy, fioletowy i biały).

OSTRZEŻENIE O NISKIM STANIE BATERII

Kiedy baterie w sygnalizatorze Micron MX będą bliskie wyczerpania, wielokolorowa dioda LED zapali się automatycznie na kolor zielono-niebieski. Pozostanie ona zapalona w tym kolorze do czasu włożenia nowych baterii do sygnalizatora.

Po włożeniu nowych baterii do sygnalizatora Micron MX, dioda automatycznie zaświeci się w kolorze, który był ostatnio wybrany.

Micron MX nie wydaje żadnego dźwięku ostrzegającego przed niskim stanem baterii.

REJESTRACJA GWARANCJI I PRODUKTU

FOX, I-Com i Micron są zastrzeżonymi znakami handlowymi. Zastrzegamy sobie prawo do zmian lub modyfikacji treści tej instrukcji.

Fox International Group Ltd deklaruje niniejszym, że urządzenie radiowe Micron MX CEI189 jest zgodne z dyrektywą 2014/53/EU.

Pełny tekst deklaracji Unii Europejskiej o zgodności jest dostępny pod następującym adresem internetowym:

www.foxint.com/pl/wsparcie/dokumenty-regulaminowe/

Patenty: EP1668983

Zaprojektowano i opracowano w Wielkiej Brytanii.

ERP (efektywna moc wypromieniowana) = -8 dBm max

Częstotliwość pracy: 433.92MHz

Klasa IP: IPX4



MX

MANUAL UTILIZARE MICRON

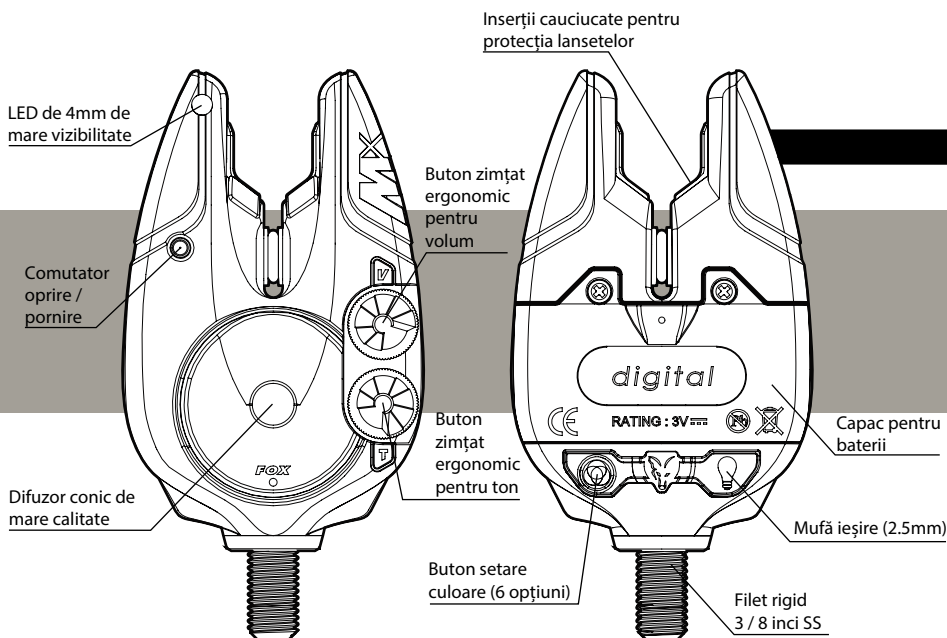

CARACTERISTICI

- Carcasă impermeabilă
- Două trepte de sensibilitate
- Circuite digitale
- Sistem de indicație D-Tec™ (DTSS)
- Consum redus de baterie
- Rolă Tru-Run™ forțată la mașină (CNC)
- LED-uri multicolore (6 culori)

MONTAREA BATERIILOR

1. Opriiți avertizorul înainte montării inițiale sau a schimbării bateriilor.

2. Folosind o șurubelniță cu cap în cruce, deșurubați atent șuruburile capacului bateriilor.

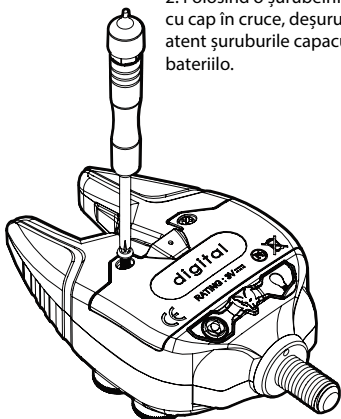

3. Ridicați capacul dinspre locașul superior și trageți ușor în sus pentru a detașa complet capacul bateriilor.

4. Scoateți bateriile cu grijă. Introduceți baterii noi, asigurându-vă că ați fixat corect bornele.

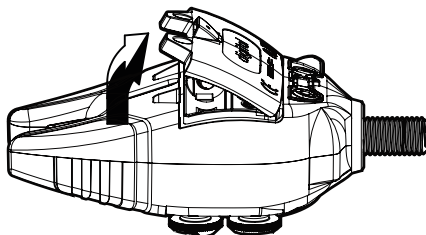

5. Pentru impermeabilizare perfectă, asigurați-vă că ați fixat ireproșabil capacul bateriilor prin poziționarea muchiei inferioare în canalul dedicat și apăsare ușoară.

6. Fixați la loc capacul și șuruburile aferente.

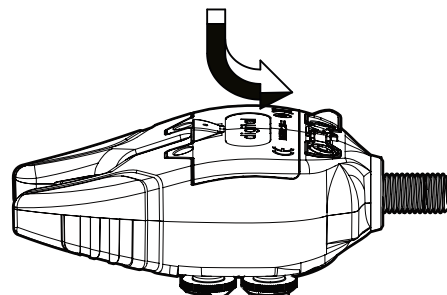

NU FORȚAȚI șuruburile de pe capacul bateriilor întrucât excesul de forță poate distruge filetul de prindere.

PORNIRE / OPRIRE

- Pentru a porni avertizorul, apăsați comutatorul în jos.
 - Pentru a opri avertizorul, apăsați comutatorul în sus.
- Asigurați-vă că ați oprit avertizorul înainte de a încerca să fixați capacul rigid de protecție.

Atentie: Avertizorul nu ofera semnal acustic la pornire / oprire.

Asigurați-vă că ați oprit avertizorul înainte de a încerca să fixați capacul rigid de protecție. Nu folosiți forță excesivă pentru a fixa capacul rigid de protecție întrucât riscați să provocați daune avertizorului.

ÎNCHIS

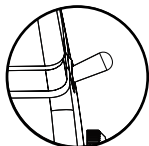

DESCHIS

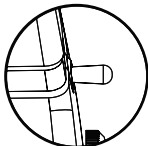

Treapta 1 sensibilitate

DESCHIS

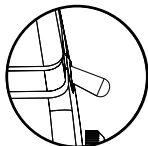

Treapta 2 sensibilitate

MUFE



MUFA IEȘIRE

Avertizorii Micron sunt prevăzuți cu mufă de ieșire compatibilă cu swingerii cu iluminare Fox Illuminated Bite Indicators. Swingerul se va aprinde în momentul în care avertizorul Micron este pornit și va lumina continuu aproximativ 20 de secunde.



Asigurați-vă că protecția de cauciuc pentru etanșare este fixată corect în perioadele în care nu folosiți mufa de ieșire.

COMPATIBILITATE (I-COM®)

Avertizorii Micron MX sunt proiectați cu un transmțător de ultimă generație, capabil să funcționeze chiar și la distanțe mari, compatibil exclusiv cu stația Fox MX Receiver. Stația Fox MX Receiver poate înregistra simultan până la 4 avertizori Micron MX.

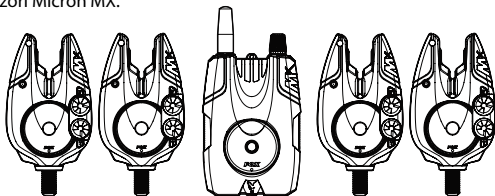

AVERTIZORII MX FUNCȚIONEAZĂ EXCLUSIV CU STAȚIA MX RECEIVER ȘI NU VOR FUNCȚIONA ALĂTURI DE ALTE STAȚII FOX SAU EXTENSII PENTRU SEMNAL.

AVERTISMENTE

- **NU DECLANȘAȚI LED-URILE** sau difuzorul în apropierea ochilor sau a urechilor oamenilor sau animalelor.
- **NU lăsați** la îndemâna copiilor.
- Evitați loviturile directe la nivelul avertizorilor.

USCAREA ÎN URMA UTILIZĂRII PE TIMP DE PLOAIE PUTERNICĂ

Am proiectat avertizorii Micron pentru a fi perfect impermeabili. Totuși, în condiții de expunere prelungită la intemperii devine important să aduceți avertizorii la interior, scoțându-i din husa de protecție, pentru a permite uscare perfectă și completă.



NU ȚINEȚI niciodată bateriile la temperaturi înalte (ex. pe radiator).

SPECIFICAȚII BATERII

Avertizorii Micron necesită 2 x baterii alcaline LR03 AAA 1.5V. Folosirea unor baterii de calitate este esențială pentru funcționalitate optimă. Pentru a reduce riscul scurgerii bateriilor la interiorul avertizorilor:



- **NU** folosiți simultan baterii vechi și noi.
- **NU** folosiți simultan diferite tipuri de baterii.
- **NU** recomandăm folosirea acumulatorilor reincărcabili

În cazul în care intensitatea luminoasă sau cea sonoră scad simțitor, schimbați imediat bateriile.

Scoateți mereu bateriile din avertizori în cazul în care nu îi folosiți pentru o perioadă îndelungată.

SETĂRI

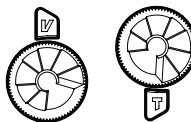

Setări Volum și Ton

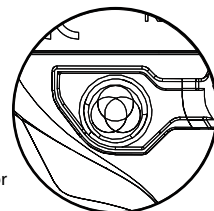

Rotiți butoanele respective în sensul acelor de ceasornic pentru a trece într-o treaptă superioară și contrar acelor de ceasornic pentru o treaptă inferioară. Avertizorii oferă 8 trepte distincte pentru volum și ton.

Buton setare culoare LED-uri multicolore

Pentru a seta culoarea LED-urilor apăsați pe butonul cauciucat dispus pe spatele avertizorilor MX. Puteți alege între 6 culori disponibile: Roșu, Verde, Albastru, Portocaliu, Mov și Alb.



Nivel minim



Nivel maxim

AVERTIZARE BATERIE DESCĂRCATĂ

În momentul în care bateriile din avertizor sunt descărcate, LED-urile își vor schimba culoarea într-o nuanță specială – cyan (verde albăstrui). LED-urile vor continua să lumineze în această culoare până la schimbarea bateriilor. După schimbarea bateriilor, LED-urile de pe avertizor vor reveni la ultima culoare pe care le-ați programat. Avertizorii Micron MX nu oferă semnal acustic pentru avertizare de baterie descărcată.

INFORMAȚII DESPRE PRODUS

Fox, I-Com și Micron sunt Mărci Înregistrate. Ne rezervăm dreptul de a modifica termenii acestui manual de utilizare.

Prin prezenta, Fox International Group LTD., declară că acest avertizor Micron MX CEI198 este conform cu prevederile esențiale, precum și cu celelalte prevederi relevante din cadrul Directivei 2014 / 53 / UE. Declarația de conformitate cu normele UE poate fi consultată integral la adresa: www.foxint.com/ro/suport/documente-reglementare/

Nr. Înregistrare patent: EP1668983
Proiectat și dezvoltat în Marea Britanie.

ERP (putere radiată eficientă) = -8 dBm max
Frecvența de operare: 433.92MHz
Evaluare de protecție la intrare: IPX4





РУКОВОДСТВО ПОЛЬЗОВАТЕЛЯ MICRON

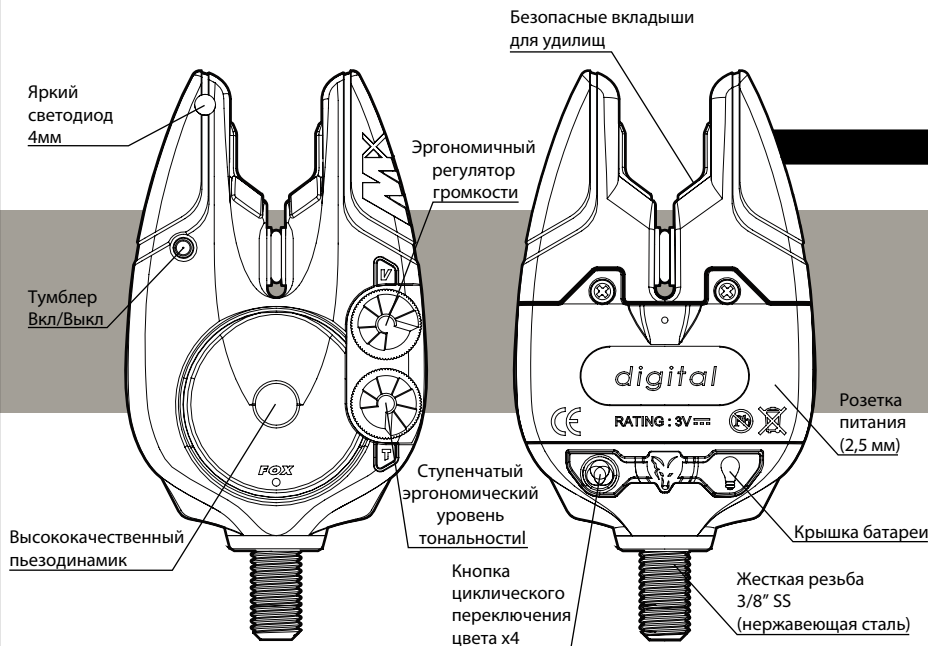

ОСОБЕННОСТИ

- Всепогодный герметичный
- Двойная чувствительность
- Цифровое кодирование
- Система измерения D-Tec™ (DTSS)
- Низкое энергопотребление
- Система Tru-Run™ как и в старшей модели RX+
- Многоцветный (x6) светодиод

УСТАНОВКА БАТАРЕЙ

1. Перед заменой или установкой батарей выключите устройство.

2. Используя крестовую отвёртку, открутите два винта на крышке.



3. Потяните вверх язычок в верхней части крышки аккумулятора.

4. Аккуратно вытащите батареи. Вставьте новые батареи, соблюдая полярность.

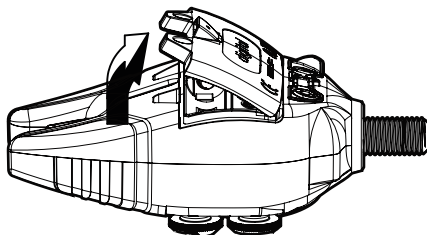

5. Убедитесь, что уплотнитель крышки в порядке, затем прижмите её к кромке на корпусе для герметизации.

6. Установите крышку и винты

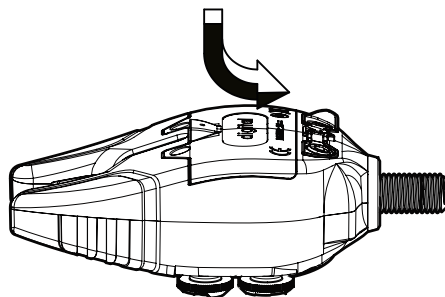

НЕ затягивайте сильно винты аккумуляторного отсека! Чрезмерное усилие может повредить резьбу.

ВКЛЮЧЕНИЕ/ВЫКЛЮЧЕНИЕ

- Для включения прибора переключите тумблер в нижнюю позицию.
- Для выключения прибора переключите тумблер в верхнюю позицию.

Внимание: Устройство не подает звуковой сигнал при включении или выключении.

Пожалуйста, прежде чем надеть чехол, убедитесь в том, что сигнализатор MX выключен. Не используйте чрезмерную силу при установке жесткого чехла, т.к. это может привести к повреждению прибора.

ВЫКЛЮЧЕНИЕ

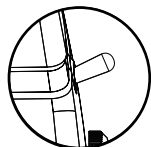

ВКЛЮЧЕНИЕ

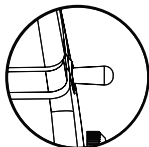

Уровень 1

ВКЛЮЧЕНИЕ

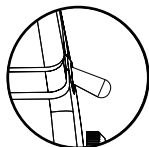

Уровень 2

РАЗЪЁМ



Разъём питания

Позволяет запитать Fox Illuminated Bite Indicators непосредственно от Micron. Illuminated Bite Indicator загорится при активации Micron примерно на 20 секунд.



Когда разъём не используется, пожалуйста, убедитесь, что резиновый уплотнитель на месте.

СОВМЕСТИМОСТЬ (I-COM)

Передатчик MX Micron совместим только с приёмником MX Fox. С одним приёмником могут сопрягаться не более 4-х сигнализаторов MX Micron.

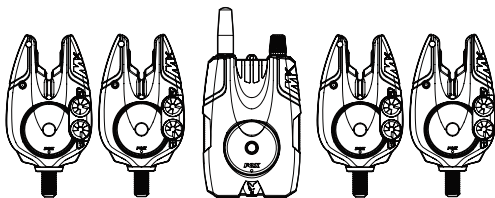

СОВМЕСТИМ ИСКЛЮЧИТЕЛЬНО С ПЕЙДЖЕРАМИ MX

НЕСОВМЕСТИМ С ДРУГИМИ ПЕЙДЖЕРАМИ FOX, А ТАКЖЕ ДОПОЛНИТЕЛЬНЫМИ

ПРЕДУПРЕЖДЕНИЯ

• НЕ ВКЛЮЧАЙТЕ СВЕТОДИОД ИЛИ ДИНАМИК В НЕПОСРЕДСТВЕННОЙ БЛИЗОСТИ ОТ ГЛАЗ И УШЕЙ ЧЕЛОВЕКА ИЛИ ЖИВОТНОГО.

- Храните данное оборудование в недоступном для детей месте.
- Избегайте падения Micron и не подвергайте его сильным ударам.

ПРОСУШКА ПОСЛЕ ПРОЛИВНОГО ДОЖДЯ

Micron – всепогодны. Однако, очень важно просушить устройство в помещении после пользования им на проливном дожде, сняв с него жёсткий чехол.



НИКОГДА не помещайте батареи в горячую среду (например, на радиатор).

ТРЕБОВАНИЯ К БАТАРЕЯМ

Для питания Micron нужны две батареи LR03 AAA 1.5V Alkaline. Использование высококачественных батарей продлевает время работы прибора от батарей. Для уменьшения разрядки:



- **НЕ** смешивайте старые и новые батареи
- **НЕ** смешивайте разные типы батарей
- Использование аккумуляторов **НЕ** рекомендуется

При длительном хранении выньте батареи из Micron.

УПРАВЛЕНИЕ



Громкость и тон

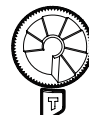

Поверните соответствующую ручку по часовой стрелке, чтобы увеличить величину, против часовой стрелки, чтобы снизить величину. Доступно восемь различных настроек громкости и тона.

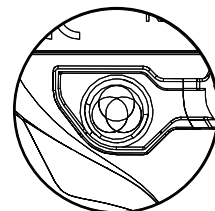

Управление цветами

светодиода. Нажимайте резиновую кнопку, чтобы циклично переключать цвет светодиода. Есть выбор из шести цветов: красный, зелёный, синий, оранжевый, фиолетовый и белый.



Минимальное значение



Максимальное значение

ПРЕДУПРЕЖДЕНИЕ О НИЗКОМ ЗАРЯДЕ БАТАРЕИ

Когда батареи MX Micron разряжены, многоцветный светодиод автоматически переключится на сине-зелёный цвет. Этот цвет останется до тех пор, пока батареи не будут заменены. После замены батарей цвет светодиода автоматически поменяется на цвет, который был выбран в последний раз. MX Micron не издаёт звуков при разрядке батарей.

ГАРАНТИЯ И РЕГИСТРАЦИЯ ПРОДУКТА

При возникновении гарантийного случая, Российские потребители могут обращаться в компанию CarpTime. При условии приобретения прибора на территории России, Белоруссии и Казахстана у официальных партнеров CarpTime.

FOX, I-Com и Micron являются зарегистрированными торговыми марками. Мы оставляем за собой право изменять содержание данного руководства.

Настоящим компания Fox International Group Ltd заявляет, что радиооборудование типа Micron MX CEI189 соответствует директиве 2014/53/EU. Полный текст декларации соответствия ЕС доступен по следующему адресу в интернете:
www.foxint.com/ru/поддержка/declarations-of-conformity/

Патенты: EP1668983

Разработан и сконструирован в Великобритании.

Рабочая частота: 433,92 МГц

ERP (эффективная излучаемая мощность) = -8 дБм макс.

Рейтинг IP: IPX4

